

# NEGOTIATOR USER GUIDE



NOX AUDIO INC  
 (626) 217-9217 or toll free at (877) 846-8899 (USA only)  
 935 S. LAWSON ST., CITY OF INDUSTRY, CA 91746  
 Designed in the USA, made in China  
 www.NoX-Audio.com  
 ©2010 Nox Audio Inc. All rights reserved. NOX Audio and NOX logo design are trademarks or registered trademarks of NOX Audio Inc. in the United States and/or other countries.

- 12 ft. Negotiator audio controller cable to USB dongle
- 2 ft. Optical Cable from USB Dongle to Xbox 360 Audio/Video Cable or back of PS3 console (Refer to your console's user guide for optical jack location)
- USB dongle to front of Xbox 360/PS3 console or PC
- Snap in corresponding back plate\*. Mount Negotiator audio controller onto bottom of Xbox 360 controller or top of PS3 controller
- 4.5 ft. Specialist headset cable (micro USB to 3.5mm jack) to Negotiator audio controller OR USB dongle (PC use)
- Standard PC headset adapter to Negotiator audio controller OR USB dongle (PC use)

**Note:** Do not unplug and re-insert the USB dongle during Game mode as it may affect the voice chat audio quality. If this occurs, simply reboot the console after all applicable Negotiator accessories are properly connected to ensure optimal audio performance.

## PC Connection Setup Guide

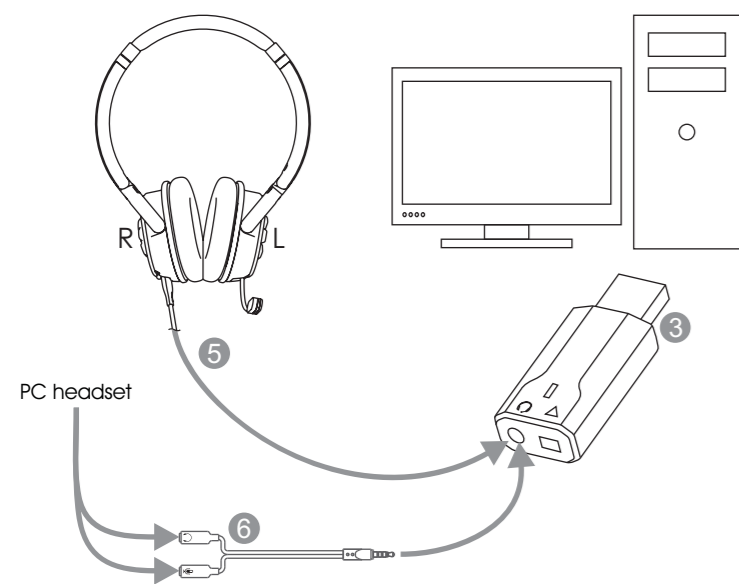

## Xbox 360 Connection Setup Guide

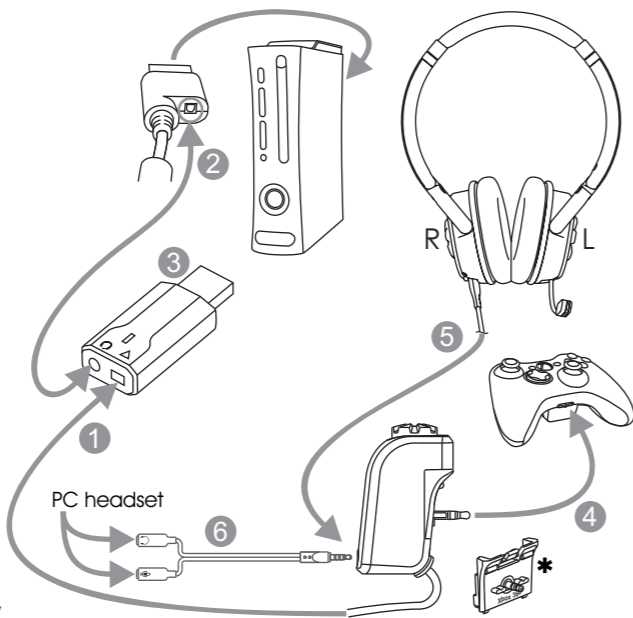

## PS3 Connection Setup Guide

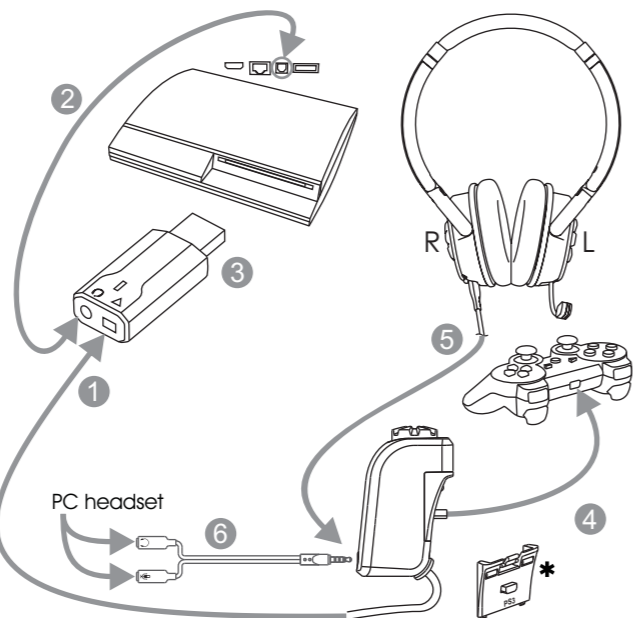

## Audio Setup Guide for Xbox 360

For **Xbox 360**, at Dashboard or during game:

- For Microphone/Speaker set up:
- > Press **X** button, scroll right to **Settings** tab
  - > Scroll down to **Preferences**, press **A**
  - > Scroll down to **Voice**, press **A**
  - > Scroll down to **Play Through Headset**, press **A**

- For Digital Output Setup:
- > Press **X** button, scroll right to **Settings** tab.
  - > Scroll down to **System Settings**, press **A**
  - > Scroll to **Console Settings**, press **A**
  - > Scroll to **Audio**, press **A**
  - > Scroll to **Digital Output**, press **A**
  - > Scroll to **Digital Stereo**, press **A**
  - > Press **X** button again to confirm changes

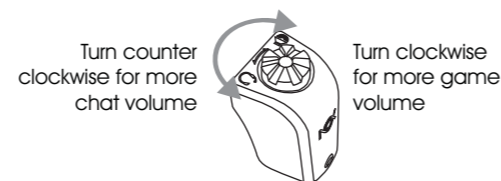

## Audio Setup Guide for PS3

At **PlayStation 3** home screen:

- For Microphone/Speaker set up:
- > Scroll left to **Settings** tab
  - > Scroll down to **Accessory Settings**, press **X**
  - > Scroll down to **Audio Device Settings**, press **X**
  - > **Input device:** select 'NOX Audio USB Dongle', press **X**
  - > **Output device:** select 'NOX Audio USB Dongle', press **X**
  - > Scroll down to **OK**, press **X**

- For Digital Output Setup:
- > Scroll left to **Settings**
  - > Scroll down to **Sound Settings**, press **X**
  - > Press **X** on **Audio Output Settings**
  - > Scroll down to **Optical Digital**, press **X**
  - > Verify **Linear PCM 2 Ch. 44.1kHz** and **Linear PCM 2 Ch. 48 kHz** are selected
  - > Press right to review settings
  - > Press **X** to confirm settings

# NEGOTIATOR

GUÍA DE USUARIO

## Xbox 360 Guía de Instalación

- Cable del controlador Negotiator de 3.66 m al USB dongle
- 0.61M de Cable Óptico del USB dongle al cable de Audio/Video del Xbox 360 o a la parte posterior de la consola PS3 (Refiérase a la guía del usuario de su consola para la posición de la conexión óptica)
- Dongle USB se conecta al frente de la consola Xbox 360/PS3 o PC
- Encájelo en la placa\* trasera correspondiente. La clavija del controlador Negotiator montado debajo del Xbox 360 o arriba del controlador del PS3
- Cable de audífonos del Specialist de 1.37 m (micro USB a conector de 3.5 mm) al controlador Negotiator o al USB dongle (para uso en computadora PC)
- Adaptador de audífonos de PC estándar a controlador del Negotiator o USB dongle (Para uso en PC)

**Nota:** No desconecte y vuelva a insertar la llave USB en el modo de juego, ya que puede afectar a calidad del audio del chat (o charla) de voz. Si esto ocurre, simplemente reinicie la consola después que todos los accesorios aplicables al Negotiator están correctamente conectados para asegurar un rendimiento de audio óptimo.

## Guía de Conexión y Ajuste para

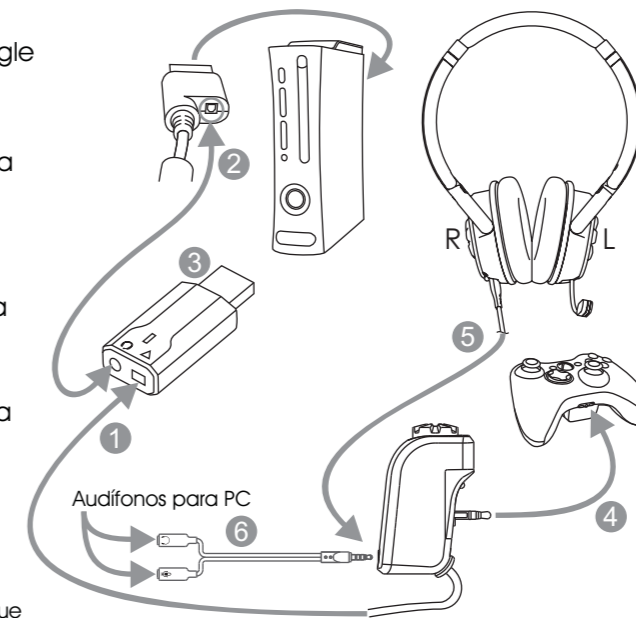
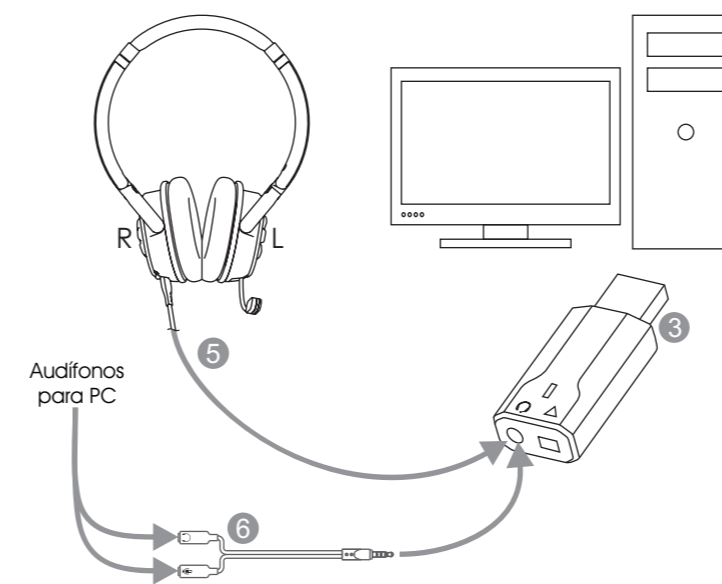

## Conexión PS3 Guía de Instalación

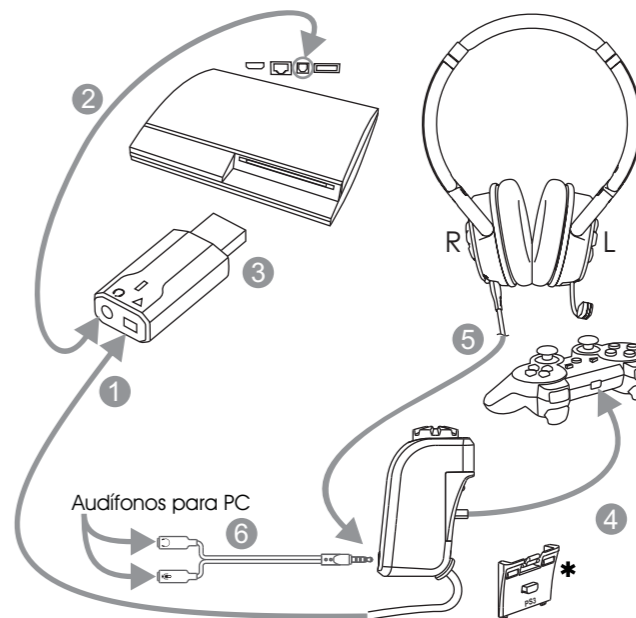

## Guía de configuración de audio para Xbox 360

Para Xbox 360, en el Tablero de instrumentos o durante el juego:

- Para ajustes de Micrófono/Bocina:
- > Presione el botón **X** y diríjase hasta la opción de Ajuste (Settings)
  - > Diríjase hacia abajo hasta las Preferencias, presione **A**
  - > Diríjase hacia abajo hasta Voz, presione **A**
  - > Diríjase hacia abajo hasta Salida en Audífonos (Play Through Headset) presione **A**

- Para el Ajuste de Salida Digital:
- > Presione el botón **X** y diríjase a la opción de Ajuste (Settings)
  - > Diríjase hacia abajo, hasta Ajustes de Sistema, presione **A**
  - > Seleccione Ajustes de Consola, presione **A**
  - > Seleccione Audio, presione **A**
  - > Seleccione la Salida Digital, presione **A**
  - > Seleccione Stereo Digital, presione **A**
  - > Presione el botón **X** para confirmar los cambios

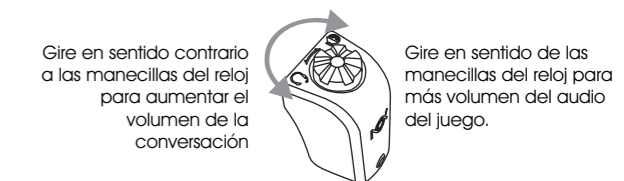

## Guía de configuración de audio para PS3

En la pantalla principal PlayStation 3:

- Para ajustes de Micrófono/Bocina:
- > Vaya a la opción de Ajustes (Settings)
  - > Desplácese hasta Ajustes de accesorios, pulse **X**
  - > Desplácese hasta Configuración del dispositivo de audio (Audio Device Settings), pulse **X**
  - > Dispositivo de entrada: seleccione 'NOX Audio USB Dongle', pulse **X**
  - > Dispositivo de Salida: Seleccione 'NOX Audio USB Dongle', pulse **X**
  - > Desplácese hacia abajo hasta **OK**, pulse **X**

- Para el Ajuste de Salida Digital:
- > Desplácese a la izquierda a Configuración
  - > Desplácese hacia abajo hasta Ajustes de sonido, pulse **X**
  - > Presionar **X** en la configuración de salida de audio
  - > Desplácese hasta digital óptica, pulse **X**
  - > Verificar que PCM 2 lineal Ch. 44.1 kHz y PCM 2 lineal Ch. 48 kHz estén seleccionados.
  - > Oprima hacia la derecha para revisar la configuración
  - > Presionar **X** para confirmar ajustes.

# NEGOTIATOR GUIDE D'UTILISATEUR

- 1 Câble de contrôleur de Negotiator de 3.66 m a USB dongle
- 2 0.61 m Le Câble Optique d'USB dongle à Xbox 360 Câble Audio/Vidéo ou en arrière de la console de PS3 (Reportez-vous au Guide de l'utilisateur de votre console pour la position de la connexion optique)
- 3 USB dongle se connecte à l'avant de Xbox 360/PS3 console ou PC
- 4 S'enclenche dans la plaque\* arrière. Le contrôleur de Negotiator se connecte en dessous de Xbox 360 contrôleur, au-dessus de contrôleur PS3
- 5 Le câble de casque de Specialist de 1.37 m (micro USB au 3.5 jack) au contrôleur de Negotiator ou à USB dongle (l'utilisation d'ordinateur PC)
- 6 L'adaptateur de casque d'ordinateur standard au contrôleur de Negotiator ou à USB dongle (l'utilisation d'ordinateur PC)

**Notez :** Ne pas retirer ou réinsérer l'USB dongle pendant le mode de Jeu, comme il peut affecter la conversation de voix la qualité audio. Si cela se produit, réinitialisez simplement la console après que tous les accessoires de Negotiator applicables sont correctement raccordés pour garantir la performance audio optimale.

## Guide d'installation et de Connexion d'ordinateur PC

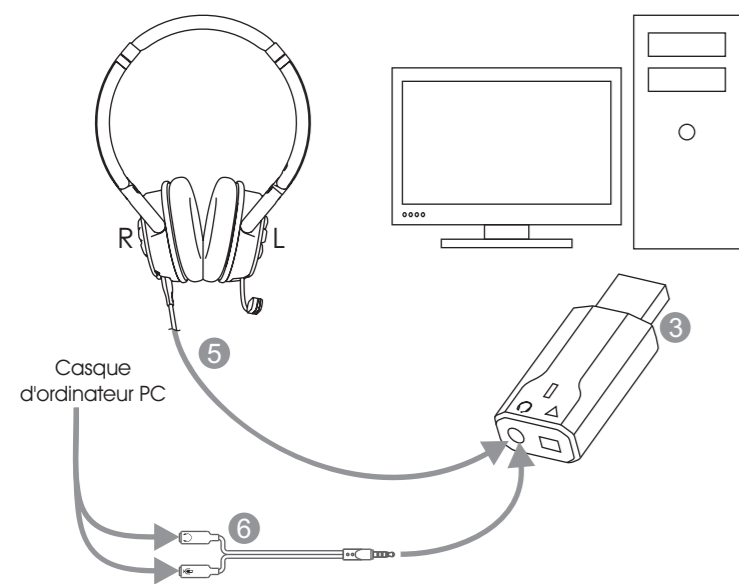

## Guide d'installation et de Connexion d'ordinateur Xbox 360

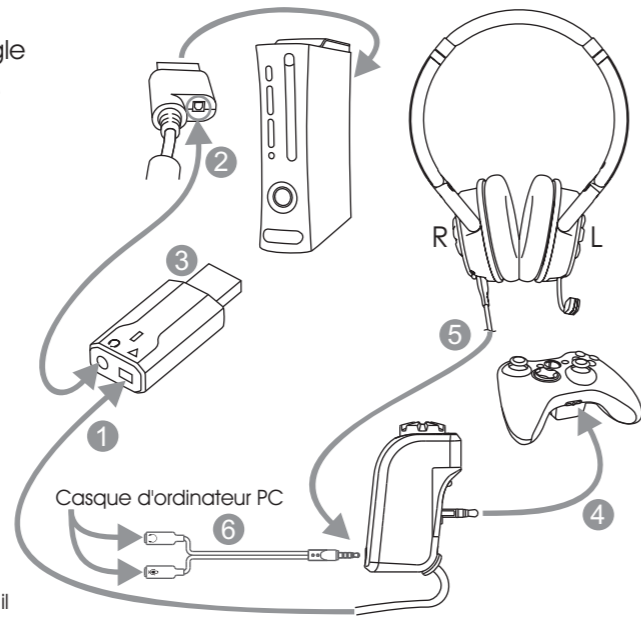

## Guide d'installation et de Connexion d'ordinateur PS3

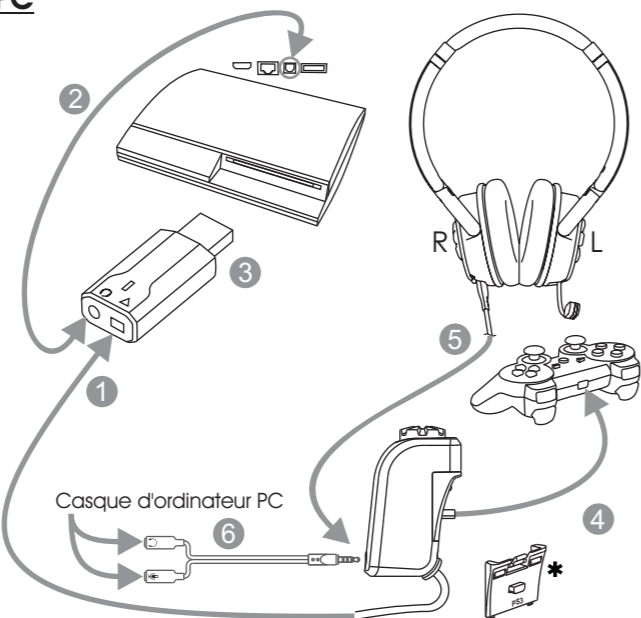

## Guide d'installation audio pour Xbox 360

Pour Xbox 360, au tableau de bord ou au cours d'un jeu vidéo:

Pour le monté Microphone/Speaker:

- > Appuyer sur le bouton (X) faites défiler à droite à l'onglet Paramètres (Settings)
- > Faites défiler en bas aux Préférences, appuyez sur (A)
- > Faites défiler en bas à la Voix, appuyez sur (A)
- > Faites défiler en bas pour Jouer Par Tous le casque, appuyez sur (A)

Pour le programme d'installation de sortie numérique:

- > Appuyer sur le bouton (X) faites défiler à droite à l'onglet Paramètres (Settings)
- > Faites défiler jusqu'à Système (System Settings) appuyez sur (A)
- > Faites défiler jusqu'à Paramètres de la Console (Console Settings), appuyez sur (A)
- > Faites défiler à Audio, appuyez sur (A)
- > Faites défiler à la Sortie numérique, appuyez sur (A)
- > Faites défiler à la Stéréo Numérique, appuyez sur (A)
- > Appuyer sur le bouton (X) de nouveau pour confirmer des changements

Tourner à gauche pour augmenter le volume de la conversation



Tourner vers la droite pour plus de volume de jeu

## Guide d'installation audio pour PS3

Dans l'écran de PlayStation 3:

Pour le monté Microphone/Speaker:

- > Aller à l'option de Paramètres (Settings)
- > Faites défiler jusqu'à Paramètres accessoires, appuyez sur (X)
- > Faites défiler jusqu'à Paramètres périphériques audio, appuyez sur (X)
- > Périphérique d'entrée: Sélectionnez 'NOX Audio USB Dongle', appuyez sur (X)
- > Périphérique de sortie: Sélectionnez 'NOX Audio USB Dongle', appuyez sur (X)
- > Faites défiler jusqu'à [OK], appuyez sur (X)

Pour le programme d'installation de sortie numérique:

- > Faites défiler de gauche à l'onglet Paramètres (settings)
- > Faites défiler jusqu'à Son Paramètres (Sound Settings), appuyez sur (X)
- > Appuyer sur (X) Paramètres de sortie audio (Audio Output)
- > Faites défiler jusqu'à Numérique optique, appuyez sur (X)
- > Vérifier PCM 2 Linéaire Ch. 44.1 kHz et PCM 2 Linéaires Ch. 48 kHz sont choisis
- > Appuyer sur le droit por paramètres de verification (Settings)
- > Appuyer sur (X) pour confirmer les parameters (Settings)

# NEGOTIATOR 說明書

- 1 3.66 公尺 Negotiator 遙控器電線連接 USB 適配器
- 2 0.61公尺 USB 適配器到 Xbox 360 音訊/視頻電線或到 PS3 的主機背面的光纖插孔 (關於光纖插孔位置, 請參考您的主機使用者指南)
- 3 USB 適配器插到 Xbox 360/PS3 主機的前面
- 4 裝上適當的後蓋\*. Negotiator 遙控器可固定在Xbox360遙控器下方或PS3遙控器上方
- 5 1.37公尺Specialist micro USB到3.5mm插座耳機線 可連接到 Negotiator遙控器或PC用USB 適配器
- 6 標準PC耳機/Negotiator遙控轉接器/PC用USB 適配器

注: 在遊戲過程中不要拔下並重新插入 USB 適配器, 因為它可能會影響聊天的音訊品質。如果發生這種情況, 在所有 Negotiator 的配件正確連接後, 重新開機以確保最佳的音訊性能。

## PC 連接設定指南

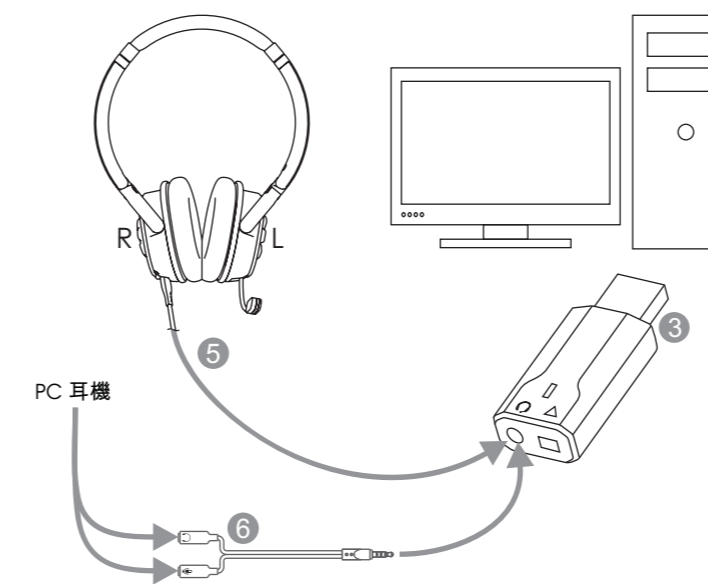

## Xbox 360 連接指南

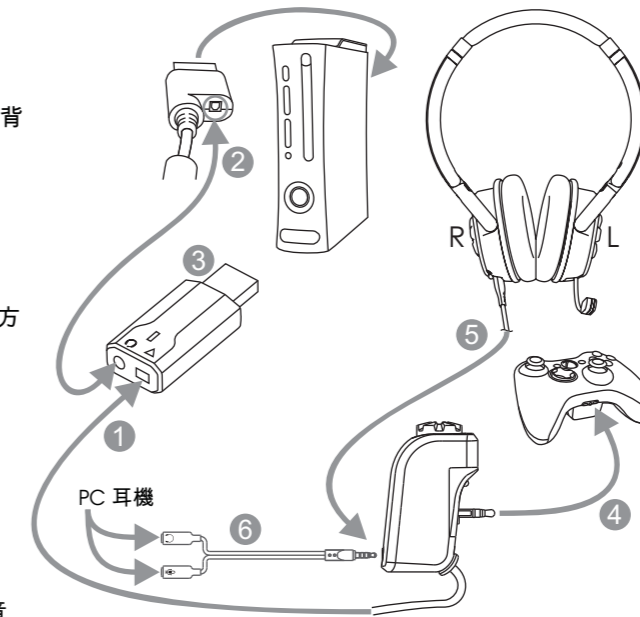

## PS3 連接指南

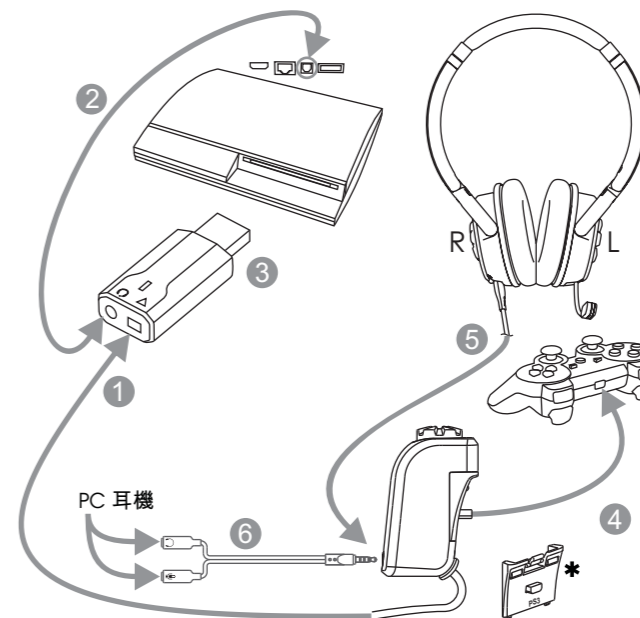

## Xbox 360 音訊設置指南

對於 Xbox 360, 在儀錶板上或在遊戲中間:

麥克風/揚聲器設置:

- > 按下控制器中間 (X) 鈕後滾動到設定選項
- > 向下滾動到喜好設定選項後, 按下 (A)
- > 向下滾動到語音選項後, 按下 (A)
- > 向下滾動到 "使用耳機和電視" 後, 按下 (A)

數位輸出設置:

- > 按下控制器中間 (X) 鈕後滾動到設定選項
- > 向下滾動到系統設定選項後, 按下 (A)
- > 滾動到主機設定選項後, 按下 (A)
- > 滾動到音效選項後, 按下 (A)
- > 滾動到數位輸出選項後, 按下 (A)
- > 滾動到數位立體聲選項後, 按下 (A)
- > 按下控制器中間 (X) 鈕確認更改

往逆時鐘方向轉以調大對話音量



往順時鐘方向轉以調大遊戲音量

## PS3 音訊設置指南

在 PlayStation 3 的主選單:

麥克風/揚聲器設置:

- > 向左滾動至設定 按下 (X)
- > 向下滾動至設定周邊機器 按下 (X)
- > 向下滾動至設定聲音裝置 按下 (X)

> 輸出裝置

- 選擇 'NOX Audio USB Dongle' 按下 (X)

> 輸入裝置

- 選擇 'NOX Audio USB Dongle' 按下 (X)

- > 向下滾動至 [確定] 按下 (X)

數位輸出設置:

- > 向左滾動至設定, 按下 (X)
- > 向下滾動至聲音設定, 按下 (X)
- > 在音訊輸出設定, 按下 (X)
- > 向下滾動至光纖, 按下 (X)
- > 驗證線性 PCM 2總 44.1kHz和線性的PCM 2總 48千赫被選中。
- > 按下右邊檢查設置
- > 按下 (X) 以確認設置的更改